

Radialbohrmaschine

TC 920 M



MASCHINEN GMBH

Zum Stucks 1
D-53567 Asbach

Tel.: 02683 / 333 9059

Email: info@mevo-maschinen.de

Net: www.mevo-maschinen.de



Ausstattung / Zubehör

- mit unabhängigen manuellen Einzelklemmungen für Bohrkopf, Säule und Ausleger
- Aufspanntisch
- Kühlmittleinrichtung
- Maschinenleuchte
- autom. Bohrvorschübe
- Plexiglas-Spindelschutz



MASCHINEN GMBH

Zum Stucks 1
D-53567 Asbach

Tel.: 02683 / 333 9059

Email: info@mevo-maschinen.de

Net: www.mevo-maschinen.de

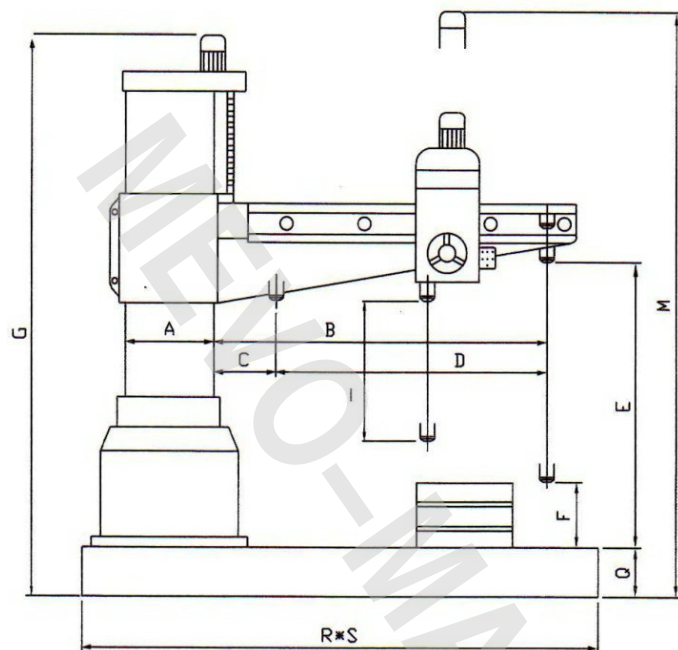

A	mm	210
B	mm	950
C	mm	220
D	mm	630
E	mm	1210
F	mm	350
G	mm	2010
I	mm	220
M	mm	2320
R*S	mm	1260 x 640
Q	mm	160

Bohrdurchmesser in Stahl	mm	30
Bohrdurchmesser in Guss	mm	50
Gewindeschneiden in Stahl	mm	25
min. / max. Ausladung	mm	220 / 950
min. / max. Abstand		
Spindel zur Grundplatte	mm	350 / 1210
Säulendurchmesser	mm	210
Maße Grundplatte	mm	1260 x 640
Werkzeugaufnahme	MK	4
Bohrspindelhub	mm	220
Spindeldrehzahlen (6)	UpM	73 - 1247
autom. Vorschübe (3)	mm/U	0,05 - 0,09 - 0,15
Aufspanntisch (LxBxH)	mm	600x445x380
Antriebsleistung	kW	1,5
Abmessungen (LxBxH)	mm	1260x640x2010
Gewicht ca.	kg	1250

Der Hersteller behält sich das Recht vor, technische Änderungen ohne vorherige Ankündigungen vorzunehmen.



MASCHINEN GMBH

Zum Stucks 1
D-53567 Asbach

Tel.: 02683 / 333 9059

Email: info@mevo-maschinen.de

Net: www.mevo-maschinen.de